

BMC  
Bulk Molding Compound

## COMFORTABLE SPACE

We strive to create "the beauty of space" for people, designed with a comfortable style.

季登企業有限公司  
台南市永康區永科環路8號  
TEL / 06 - 2317799  
FAX / 06 - 2312777  
[www.acepower-tainan.com.tw](http://www.acepower-tainan.com.tw)



**BMC**  
Bulk Molding Compound

**COMFORTABLE SPACE**  
We strive to create "the beauty of space" for people, designed with a comfortable style.

季登企業有限公司  
台南市永康區永科環路8號  
TEL / 06 - 2317799  
FAX / 06 - 2312777  
[www.acepower-tainan.com.tw](http://www.acepower-tainan.com.tw)

# 實現幸福生活的

自人造石發明以來，追求更好用更高級更美觀的目標，一直是產業界努力的方向。

BMC人造石的問世，實現了人造石品質至更高標準，徹底改善傳統壓克力樹脂人造石(MMA)的缺點，以更高強度、更耐磨、更耐熱、不易吃色好清潔，兼具長效抑菌機能等優點，引領BMC人造石在日本擁有三十年市場使用口碑，獨佔人造石產業近40%市佔率，卓越的產品特性，是消費者最佳的使用保證。

最近，經過了30年的開發ULTRA SURFACE終於問世，除了有更高8H的硬度外，表面具有獨特質感的處理紋路、更高的耐酸鹼與耐熱性，為日常生活帶來更高的生活品質。

季登企業有幸能由日本BMC人造石的研發生產商，取得台灣區銷售經銷權，將日系高品質人造石產品，帶到國人面前，我們堅信透過更優異耐用的產品使用體驗，定能實現更美好生活品質的目標。



BMC人造石可運用在廚房一字型與L型檯面外，更可運用在辦公環境的中小型會議桌（NFB中島）及衛浴洗手檯面，也可和其它材質如陶瓷或不鏽鋼水槽結合使用。



中島吧台



與異材質結合



中小型辦公桌



衛浴檯面應用

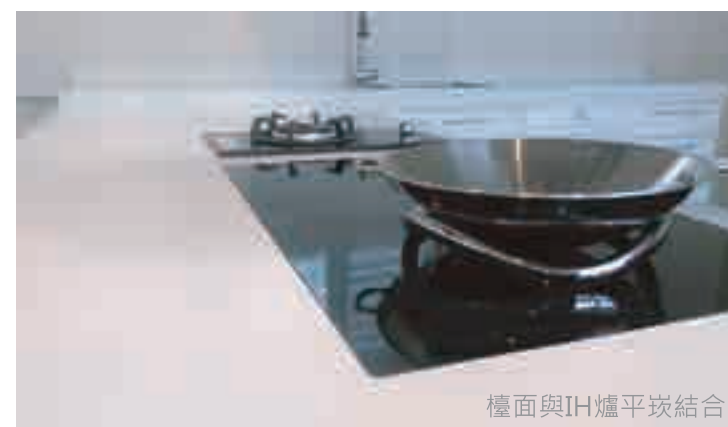

檯面與IH爐平嵌結合



包柱式設計



- 矽晶石特性介紹  
矽晶石色表、案例介紹

- 廚房水槽
  - HS780
  - HS800
  - HS810

- 人造石特性介紹  
實驗檢測報告  
長效抗菌性  
耐污染測試

- 衛浴檯面
  - 豪華一體成型
  - 家居系列
  - 醫護系列
  - 精巧系列

- 人造石檯面類型
  - 一字型流理檯面
  - 中島型流理檯面
  - 人造石色樣

- 衛浴產品尺寸表



# 廚房流理台的創新革命 ULTRA SURFACE

系列展示



整體廚房



中島檯面

# 廚房流理台的創新革命 ULTRA SURFACE

## 矽晶石 ULTRA SURFACE

ULTRA SURFACE具有8H的高硬度，在日常生活中不用擔心檯面會有刮傷的情況發生；同時、不易彎曲及斷裂，在運輸和加工的過程中能有效的降低材料的耗損。



### ■ 表面硬度

除了具有8H的高硬度優點外，特殊的材質處理也讓使用者在平時的使用過程中，不會像天然石材發出令人反感的高音及噪音。

### ■ 耐撞擊性

對於流理台來說最重要的落球衝擊實驗,ULTRA SURFACE測試的結果比天然石、瓷器板、人造石、結晶化玻璃板有更高的耐撞性，讓消費者可以更安心的使用。

### ■ 耐化學性

相較於其它含有石英石成分的人造石材，ULTRA SURFACE具有高強度的耐酸鹼表現，同時對於漂白水也具有同樣的測試結果，只有ULTRA SURFACE的複合材質獨特技術，才能發揮各種材質結合的優點。

### ■ 耐沸煮性(熱水性)

ULTRA SURFACE的技術與創新跟它牌的人造石產品相比，對於熱水也不會有褪色的問題發生。

### ■ 防汙與清潔性

ULTRA SURFACE表面沒有毛細孔，具有不吃色的特性，平常的保養與維護輕鬆不費力。

### ■ 大尺寸流理台的方案

ULTRA SURFACE具有100cm x 280cm的大尺寸，方便一體成型的檯面加工與符合設計師的多樣設計需求。



歷經 30 年開發出來的原創複合材料技術,孕育出前所未見高級優質的新材料 -ULTRA SURFACE具有豐富設計感且獨特的表面質感,進一步提升了開放式廚房的整體質感。

## 產品物性測試

試驗項目	試驗方法	試驗結果
比重		6mm
彎曲強度		1.82
彎曲彈性	依據 JIS K 6911	62.4
拉伸強度		24.7
擺錘式衝擊試驗		3.63
抗壓強度	依據 JIS K 6911 (934-1)	72
硬度(Barcol)		7
鉛筆硬度	依據 JIS K 5400測試	8H
耐沸煮性	在92°C的沸水中24小時，以眼睛判斷外觀上的變化	無變化

## 耐污染測試

型號 顏色	C100 白色	C200 灰白色	C202 黑色	C300 米色	C302 茶色
咖啡	○	○	○	○	○
醬油	○	○	○	○	○
咖哩粉	○	○	○	○	○
漂白水	○	○	○	○	○
廁所清潔劑	○	○	○	○	○
墨水	○	○	○	○	○
5%氫氧化鈉溶液	○	○	○	○	○
油性奇異筆	□	□	□	□	□
水性奇異筆	○	○	○	○	○

○：用清水即可去除。

○：用中性清潔劑即可去除。

□：用香蕉水可去除。



# 廚房流理台的創新革命 ULTRA SURFACE

ULTRA SURFACE具有高硬度的抗刮特性，既使在日常生活中也不易產生刮痕。  
讓板材色系的發展可以朝較深且新穎的顏色發揮與生產，創造出更適合居住的整體空間。

## Pattern Color



C303

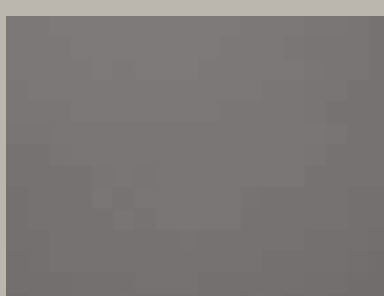

C301

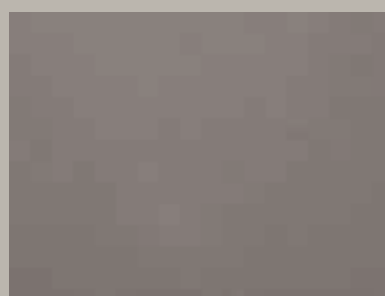

C300

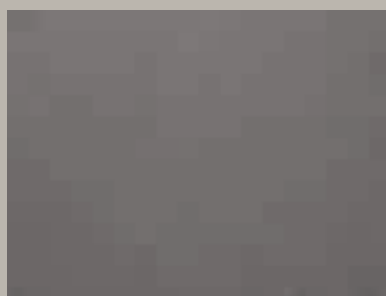

C302



C100

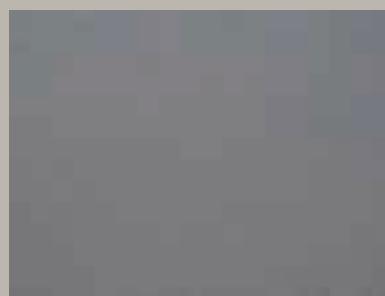

C200



C201

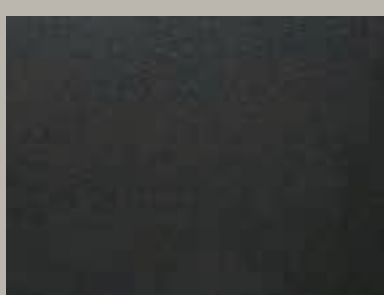

C202



C400

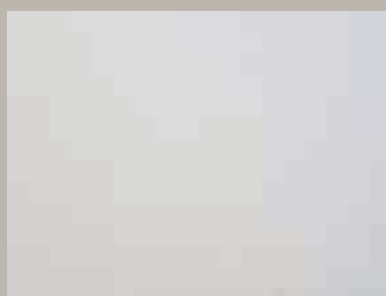

C500

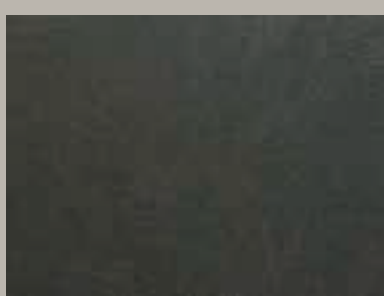

C600



C700

實際顏色請依色樣板為主

案例展示分享。



衛浴檯面



## BMC人造石特性介紹：



### 超薄高強度

日本BMC人造石檯面厚度最低僅5.5mm(EK型)，硬度達5H(廚房水槽更達8H)，其秘訣在於使用特殊樹脂與玻璃纖維等材質，採用特殊攪拌法形成非常強韌的複合體，質輕超薄高強度超越市場標準，耐磨耐撞擊高韌性不易碎裂，完全能承受日常生活長期耗損使用。



### 超高耐熱性

日本BMC人造石使用熱固型樹脂，採用高溫高壓模壓成型，耐熱性可達220°C，且不龜裂、不變形、不變色，檯面可直接接觸高溫鍋底也不怕破壞，暫時放下熱鍋再加鍋墊，輕鬆安全又方便。

※註：檯面轉角接合處周邊請勿放置熱鍋等過熱物體；日常使用建議使用隔熱墊隔離過熱鍋具，以維護並延長檯面使用壽命與原有色澤。



### 抗髒污

日本BMC人造石極細緻毛細孔，油漬髒污不易滲入，以平日廚房易出現之用品如：茶水、咖啡、果汁、酒類、碳酸飲料、食用油、醬油、蕃茄醬、咖啡粉、食醋、調味醬等倒置人造石檯面上，即使過24小時乾涸後，仍可輕易使用清水或中性洗劑洗滌乾淨，並完全不變色不吃色，清潔保養輕鬆毫不費力。





## 高等級材質安全性

日本BMC人造石通過UL94-V0規範耐燃測驗，防煙符合ASTM E662煙濃度測試及要求標準，毒性氣體含量依據BSS 7239規範測試，符合美國軌道車廂內裝材料安全要求，材質安全看得見。

## 長效抗菌性

日本BMC人造石成型過程中可添加無機抗菌材，可有效抑制細菌滋生，抗菌能力深入板材內部，即使人造石表面受到磨損亦不減少抗菌能力，長效抗菌值得信賴。

## 磨損易修補

當日本BMC人造石檯面經久使用產生磨損刮痕等耗損時，可使用原廠修補劑加重新打磨處理，輕輕鬆鬆即可恢復全新出廠時狀態。

## 一體成形

日本BMC人造石產品多採用一體成型模壓塑造，如廚具檯面(EK型)一體成形結合前緣止水線及背牆設計，強度及耐用度均優於一般使用接著劑黏合打磨之人造石檯面。洗臉台及廚房水槽亦具備一體成型所擁有的優雅造型與高強度耐用性。



# 通過實驗報告

## Experimental Report

菌種	抗菌處理	生菌數 (試驗開始時)	生菌數 (35度C,24小時後)
大腸菌	有	270,000	< 10
	無		25.9 倍
黃色球菌	有	330,000	< 10
	無		2.1 倍
MRSA	有	350,000	< 10
	無		83%減少
大腸菌 (0 - 157)	有	150,000	< 10
	無		46.7 倍

### 長效抗菌性

日本食品分析所式驗報告書試驗概要

- 試料:5cm x 5cm
- 35度C溫度,90%相對溼度
- 保存24小時後生菌數測定

汙染物	耐污等級
咖啡	1
醬油	
番茄醬	
生髮劑	
10%檸檬酸溶液	
酸性亞硫酸鈉	
紅茶	2
調味醬	
食用醋	
漂白劑	
廁所洗潔劑	
10%氨水	
5%鹽酸	
威士忌酒	3
紅酒	
咖哩粉	
口紅	
水性奇異筆	
指甲油	4
油性奇異筆	
藍色墨水	5
染髮劑	
5%氫氧化鈉溶液	

### 耐污染測試

清潔方式

- |             |   |
|-------------|---|
| 以乾淨的布即可完全擦淨 | 1 |
| 用水沖洗能除去     | 2 |
| 用中性洗滌劑能除去   | 3 |
| 用蠟克.香蕉水能除去  | 4 |
| 用去汙粉能除去     | 5 |
| 變化強烈不容易去除   | 6 |

### 高等級耐燃性測試

耐燃

符合 UL94 - V0 等級

防煙

符合 ASTM E662 煙濃度測試  
與要求標準

毒性氣體含量 [PPM]

依據 BSS 7239 規範測試

符合美國軌道車箱內裝材料要求

# 認證機構



垂直燃燒



毒性氣體



防霉



抗菌



濃煙測試 - 無焰



鉛與鉻檢驗



有機揮發物



濃煙測試 - 有焰



# 優雅・細緻の觸感

## 全新廚具使用體驗







# 【一字型流理檯面】

針對一般居家用戶使用設計，採用日系65cm檯面深度，結合上止水前線處理與檯面後背，一體模壓塑造成型，無需一般人造石檯面做前緣後背接合，擁有高度耐用性與整體感，是居家廚房檯面理想選擇。

# EK

## 一字型流理檯面

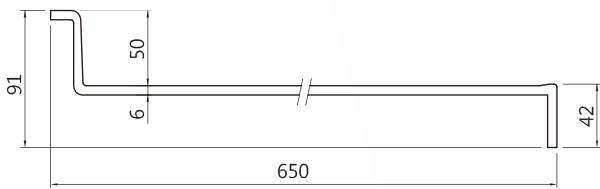

最大長度 2700 mm / EK 型

## 人造石檯面色樣

Pattern Color

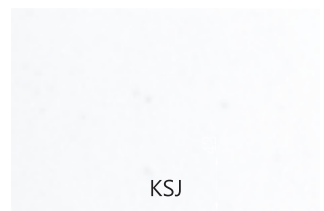
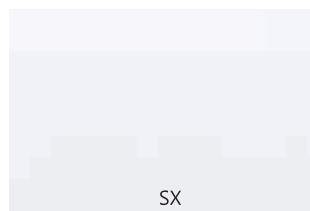
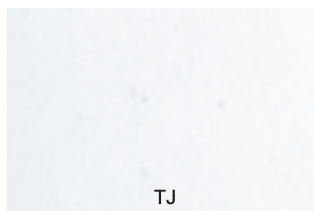
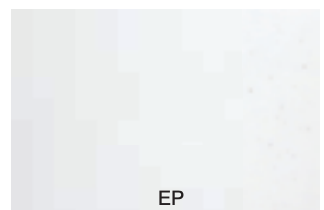
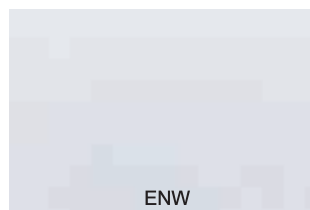
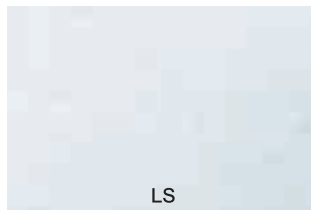
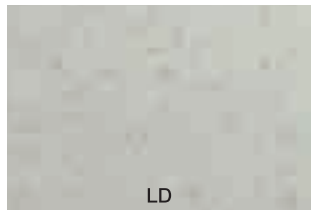
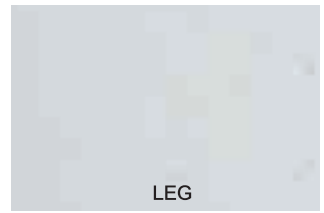
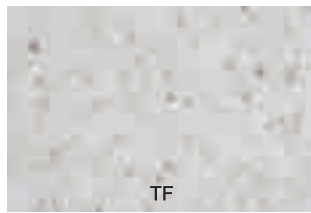

實際顏色請依色樣板為主

## [ 中島型流理檯面 ]

針對大空間中島需求用戶，提供75cm~105cm不同深度款式的中島檯面，一體模壓塑造成型，三面側邊防護設計，可提供做中島流理檯面或餐桌等多樣選擇。

### S F B

#### 中島型流理檯面

三面防護  
前緣與檯面一體成形

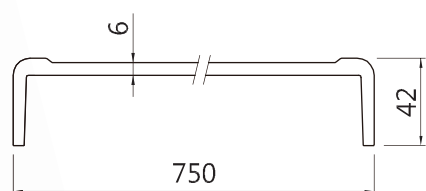

最大長度 2800 mm / SFB750 型

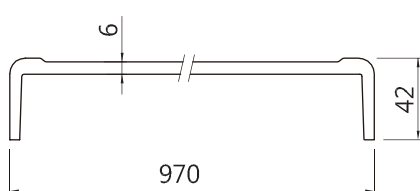

最大長度 2800 mm / SFB970 型

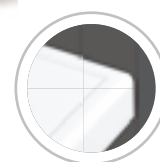

### Y F B

#### 中島型流理檯面

三面防護  
適用於邊緣外露型的中島

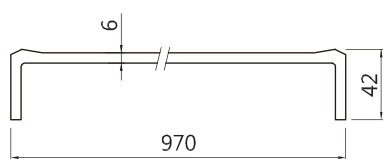

最大長度 2800 mm / YFB970 型



### E F B

#### 中島型流理檯面

單面防護  
適用於兩側隱藏型的中島

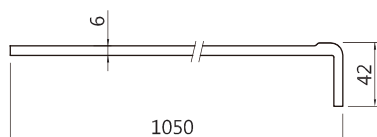

最大長度 2800 mm / EFB 型

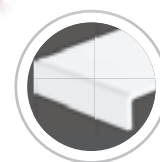

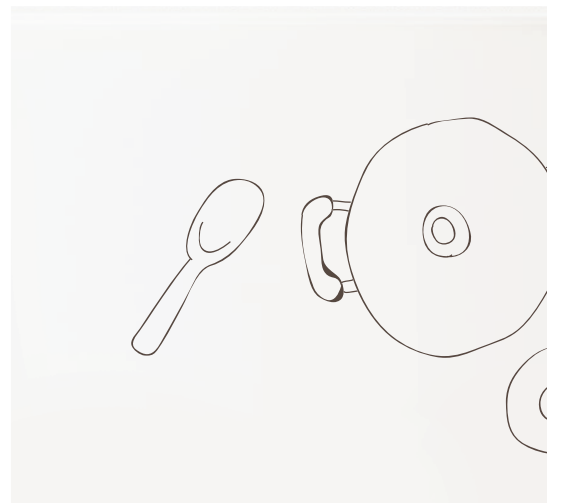
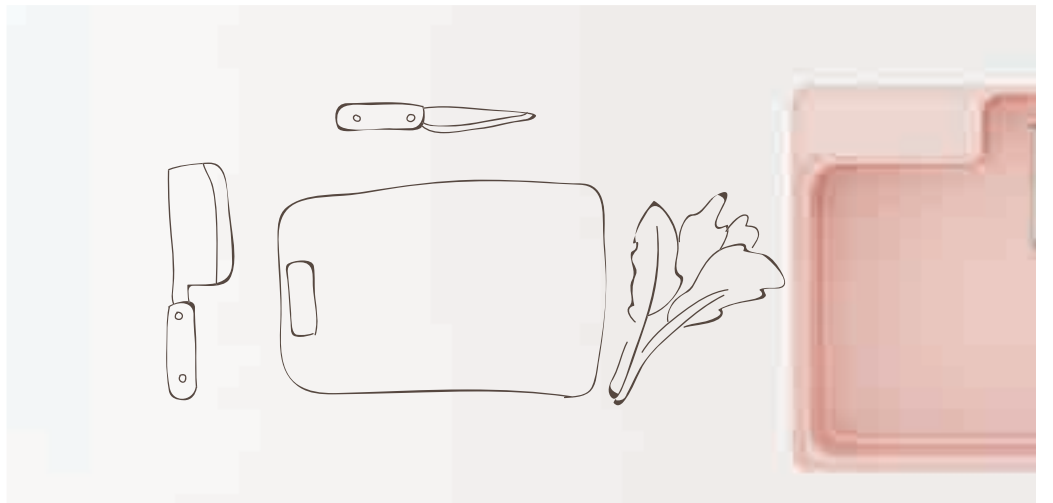
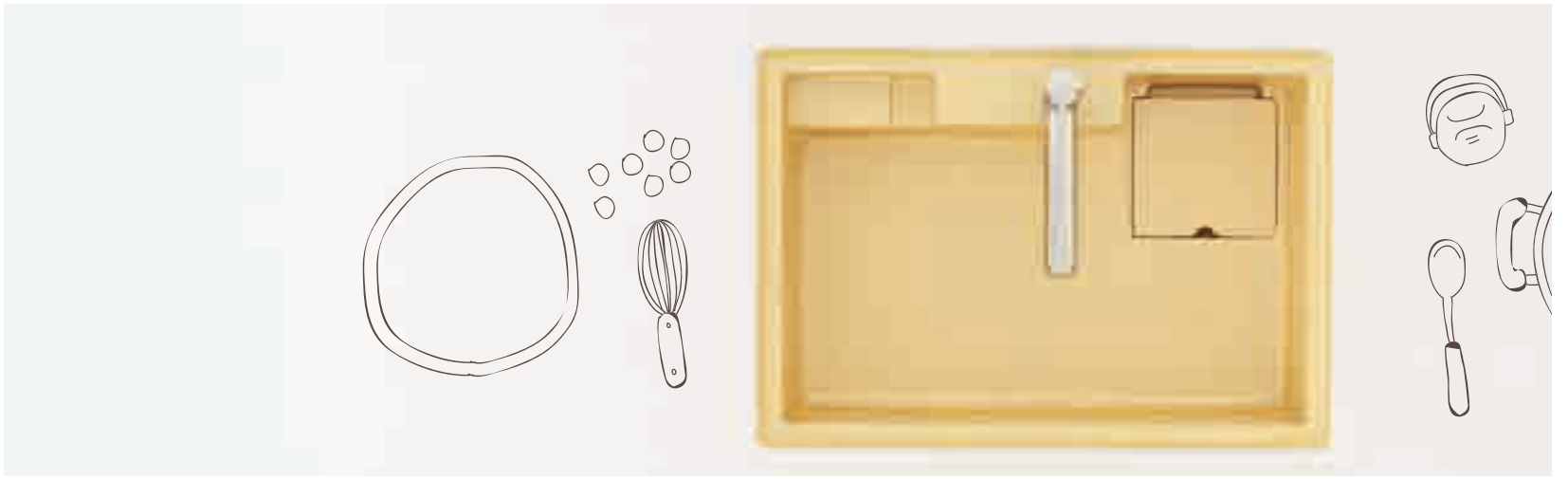

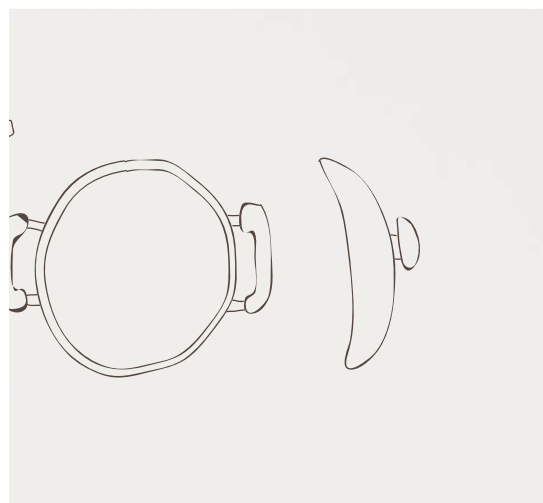

# 繽紛樂趣。

キッチンを多彩に色取る





## 高強度耐磨損

材質特殊模壓處理，水槽具優異耐撞擊性，本體不易脆裂，表面達到8H硬度不易擦傷，始終保持美麗外觀，更符合日常使用。



## 水槽應用空間加大

因在排水位置設計與廚具水槽相同素材製的排水蓋，其底面更加平整，廚具水槽整體看起來更加整潔。操作空間更加寬闊，其便宜性也更加出眾！



## 檯面下安裝方式

其接合方式為無縫接合。平滑的表面極其富有設計感，與檯面上部完美展現其整體感。



安裝參考圖

## 檯面上安裝方式

不受檯面的材質限制，可任意安裝。其顯著特點就是即使是在天然石或者木材制的檯面上也可以自由安裝。



安裝參考圖

# HS780

水龍頭可選擇安裝於左側或右側，安裝淨水器時也非常方便。



## 配件選擇

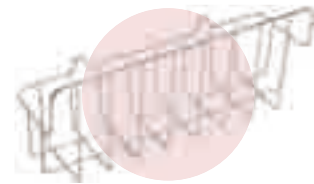

## 顏色選擇



## 尺寸圖面

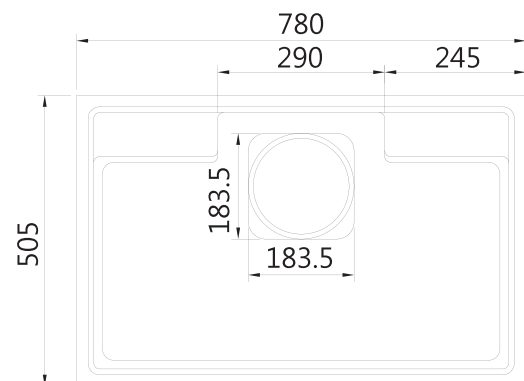

# HS800

水龍頭為中心設計，排水範圍增大，  
操作便利，也可安裝淨水器。



配件  
選擇

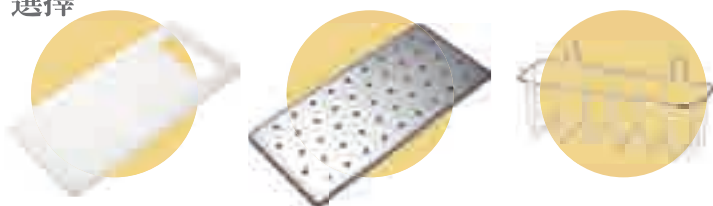

顏色  
選擇



尺寸  
圖面

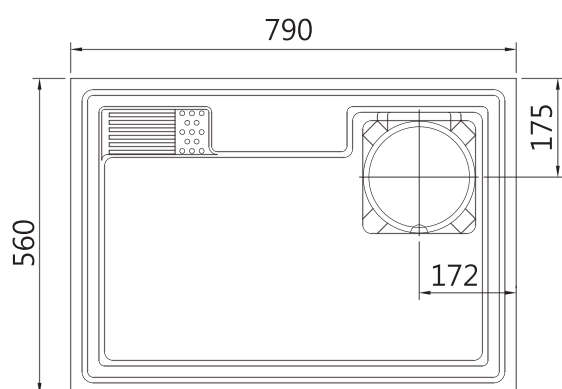

# HS810

水龍頭置中安裝，大容量洗槽空間，  
加上多樣選擇配件超實用。



配件  
選擇

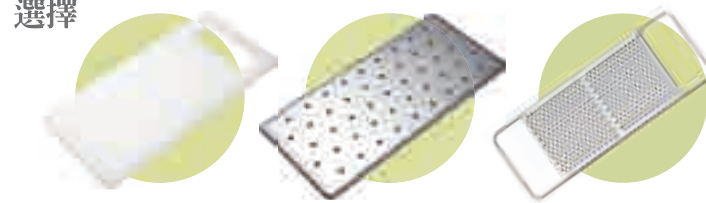

顏色  
選擇



尺寸  
圖面

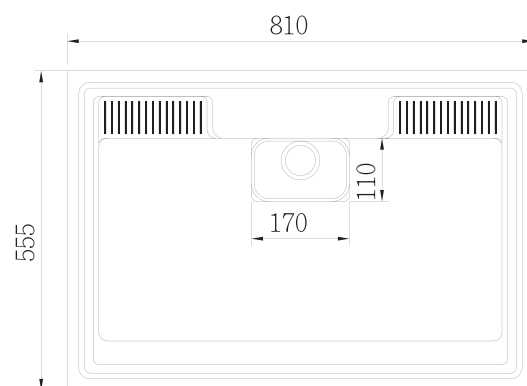



# 淨白・細膩の質感

## 衛浴空間新提案

以下產品頁面所標示圖示為表明其所相應功能或特點



BMC人造石衛浴產品，檯面可依客戶需求尺寸裁接，水龍頭位置亦能隨意開孔，尺寸彈性可調整，提高裝潢變化彈性。

### 寬度彈性變化



### 一體成型設計

BMC人造石衛浴產品，皆以模壓一體成型製成，大型洗臉檯可完美結合檯面與水槽造型，無需傳統使用矽膠接合檯面水槽加工，不只造型美觀大方，亦杜絕日後接合處矽膠發霉髒污斷裂的問題。



### 無障礙空間設計

特別考量行動不便人士使用條件，造型及尺寸上採無障礙空間設計，兼顧美觀與實用性。



### 無凸緣設計

BMC人造石衛浴產品，水盆底部排水孔不加金屬凸緣，使水盆清洗更容易，避免年久使用後金屬邊緣脫落及細菌滋生。



排水口示意圖



### 極佳的清潔性

BMC人造石衛浴產品，因材質表面幾無毛細孔，表面不易積垢不吃色，保養清潔不費力。



### 抗菌設計

BMC人造石衛浴產品，可於成型製程中添加抑菌配方，產品具有長效抑菌效果，在特別要求衛生條件之場所，更能凸顯產品優異特性。







## 豪華一體成型系列

豪華系列洗臉台，以100cm以上接合檯面水槽，經年久使用後造高度的結合性及耐用度以外，更

※註：豪華系列洗臉台，檯面尺

最大正面寬度 1900毫米 (洗臉盆中心) | 最小正面寬度 750毫米 | 最大深度 600毫米 | 最小深度 540毫米

# TQ



COLOR



SX



川流般的流線形設計，賦予造型時尚柔美的深刻印象，讓人體會如飯店豪宅的高級感。



正面寬度限制 750 - 1900

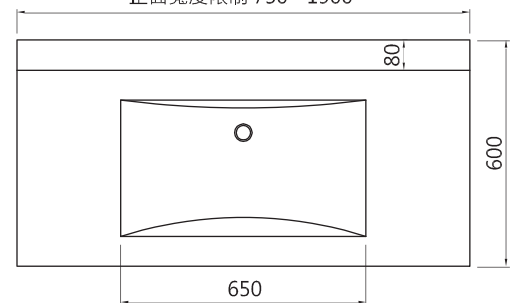

流線造型洗檯搭配簡約的櫃體設計，簡單俐落卻不失優雅。

大尺寸，結合檯面與水槽一體成型之洗臉台為主，由於一體結合檯面與水槽，徹底杜絕傳統矽膠成矽膠接合處髒污破裂問題。產品造型大器，雍容優雅，並擁有BMC特殊銀光面表面質感，除具有省去裁接檯面與洗臉水槽的加工費用，省下更多預算。

尺寸可依使用實際現場狀況，裁減成適用的尺寸。

最大正面寬度 1900毫米 (洗臉盆中心) | 最小正面寬度 750毫米 | 最大深度 600毫米 | 最小深度 560毫米

DA



COLOR



SX

沉穩優雅的造形線條，低調中不失奢華氣質，大容量尺寸完美結合實用與設計感。

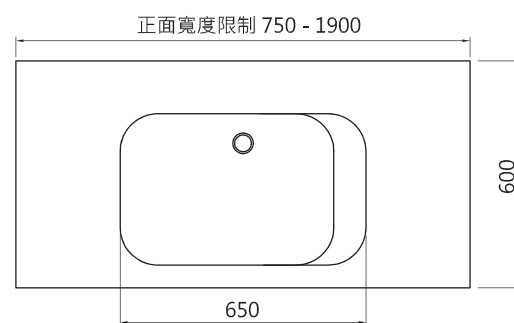

較長型的檯面加上櫃體的多樣變化，增加收納空間的應用。

最大正面寬度 1550毫米 (洗臉盆中心) | 最小正面寬度 750毫米 | 最大深度 600毫米 | 最小深度 600毫米

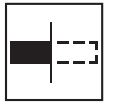

COLOR



SX

檯面設計為擁有可乾濕分離的放置平台，洗滌時提供方便的置物空間；DL系列將排水位置設計於後方，可充分利用洗臉化妝檯的下方空間。



檯面搭配簡約的抽屜設計，不管是站著坐著都可以輕鬆盥洗。

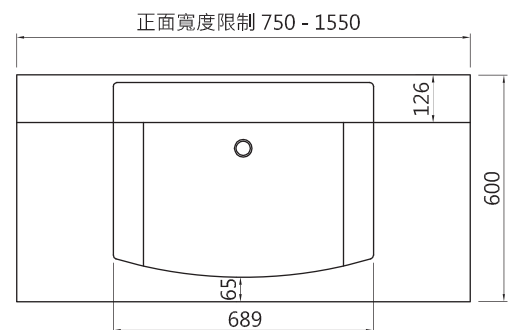

最大正面寬度 1800毫米 (洗臉盆中心) | 最小正面寬度 600毫米 | 最大深度 600毫米 | 最小深度 550毫米 | 後背高 200毫米



背部為高壁面設計，深12cm的平台提供了小物件充足的放置空間，提高的水龍頭也增加清潔的方便性；可依使用者需求設計偏心檯面，水槽可位於側邊，提供兩個人，同時洗漱與化妝空間。



背部的高檯面設計提供了物品的放置空間，為化妝品及瓶瓶罐罐提供了放置的空間；兩側的平台則方便多人同時使用。

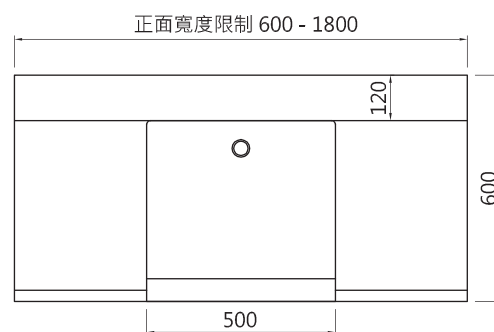



# 家居系列

家居系列洗臉台，設計用於槽或多槽的組合。在某些小



## CR

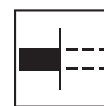

COLOR



SL

最大正面寬度 900毫米 (洗臉盆中心) | 最小正面寬度 600毫米 | 最大深度 500毫米 | 最小深度 440毫米

90公分的洗檯尺寸適合搭配中型衛浴間尺寸，無論組合浴櫃或鐵件支撐皆相當便利。



正面寬度限制 600 - 900

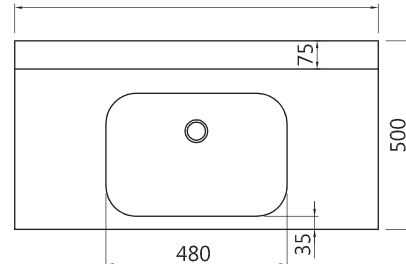

CR水槽搭配簡單的櫃體，簡約清新的設計讓人耳目一新！



一般家庭及個人居住環境，兼具實用便利性與造型美觀性，提供不同尺寸組合，甚至可做雙空間或零碎空間，還可安裝角落盆設計款式，以滿足特殊空間洗滌需求。



CP

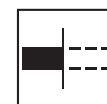

COLOR



SL

最大正面寬度 750毫米 (洗臉盆中心) | 最小正面寬度 500毫米 | 最大深度 527毫米 | 檯面最小深度 348毫米

具備現代與新古典魅力的洗臉檯，檯面深度僅350毫米，讓較小的空間也能擁有高質感的設計！也可設計成轉角的裙式洗臉檯，使衛浴空間展現更多元的變化。

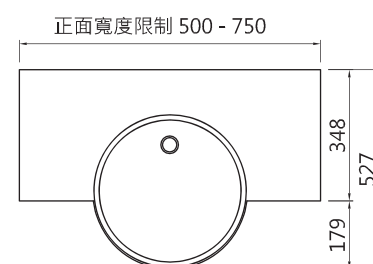

在越狹小的空間，便能將CP的特點發揮盡致，運用轉角的區塊保留整體的空間，使盥洗能更輕鬆自在。

SQR600 正面寬度 600毫米	深度 500毫米	框高度 80毫米 / 20毫米
SQR750 正面寬度 750毫米	深度 500毫米	框高度 80毫米



SQR600  
SQR750



COLOR



SX

日式的極簡美學，簡約的造型適用於任何商業及居家空間，可依照個人喜好選擇洗臉槽高度，並可搭配不同材質檯面設計。



SQR系列的簡潔特性，適用於所有的檯面設計，讓使用者可以自由的搭配具有設計性的檯面及櫃體；並且利用與檯面的高低差達到乾濕分離的效果。

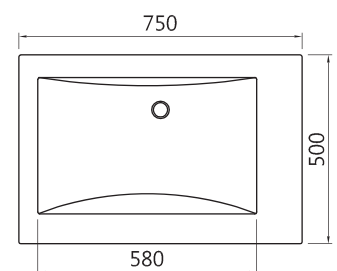
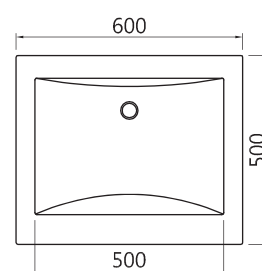

雙  
槽  
設  
計





## 醫護系列

以醫療及居家的生活品質為首要  
此系列將排水系統設置較後方，  
重量輕，與常見的陶瓷水槽相比

UD750	正面寬度 750毫米	深度 570毫米
UD900	正面寬度 900毫米	深度 570毫米

# UD750

# UD900



COLOR



K S J



特殊的雙層洗臉檯設計，為行動不便者提供更加便捷的使用空間，雙層設計不僅提供手肘的支撐點，也可以暫時置放毛巾、杯子等物。



UD系列具備了優良的抗菌機能，讓細菌、  
黴菌不容易附著在檯面上。  
特殊的設計讓行動不便或乘坐於椅子上的  
使用者都能輕鬆的使用自如。

概念，打造無障礙的舒適空間，並且提供抑菌功能，讓居家使用上無須煩憂。  
 使坐椅子或乘坐輪椅的人都可輕鬆的開啟水龍頭；與一般不同的是，人造石水槽的，少了可能破碎與厚重的危險因素，讓居家、醫護上使用更為安心。



落水孔一體成型



按壓式落水開關

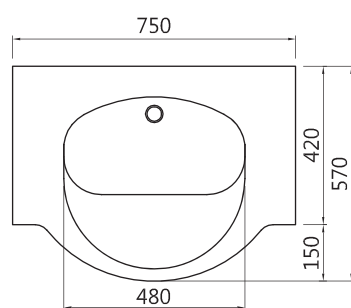

UD750

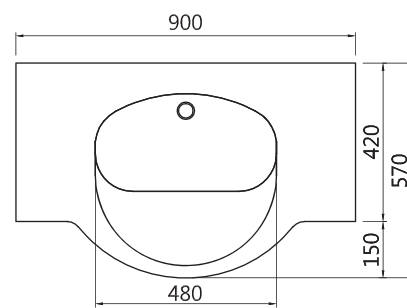

UD900



CT600	正面寬度 600毫米	深度 550毫米
CT750	正面寬度 750毫米	深度 550毫米



CT600  
CT750



COLOR



SJ

淺身的設計，讓年長者或行動不便者能更輕鬆自在的進行盥洗動作。  
無接縫的簡約設計，讓清潔一次搞定！



CT的淺身設計，搭配櫃體及五金的設計，都顯現出此系列在生活中的活用，讓盥洗簡單又輕鬆。



若將櫃體下方設計為開放式，乘坐於輪椅上的使用者便能更輕鬆的梳洗。

CT600

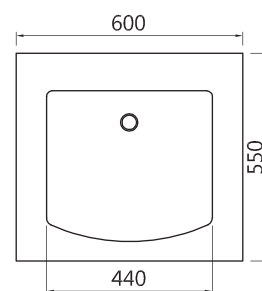

CT750

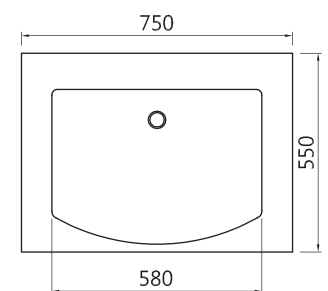

最大正面寬度 1760毫米 | 最小正面寬度 750毫米 | 最大深度 600毫米 | 檯面最小深度 450毫米



長型檯面結合突出外緣水槽設計，特別適用於行動不便者護理洗滌需求。



此款式對於家居生活再適合不過，大而美觀的檯面，讓收納及物品的擺放更加多元不費力。





# 精巧系列

精巧系列洗手台，主要訴求在檯面設計，完美結合洗滌實務



## TCC

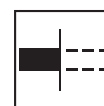

COLOR



SX

最大正面寬度 1850毫米 (洗臉盆中心) | 最小正面寬度 600毫米 | 深度 115毫米

精緻具有圓弧外觀的小型洗手槽，可運用在較小空間的浴廁或商業的零碎空間，並附有專屬檯面可做整體搭配，並可做長度的調整。



正面寬度限制 600 - 1850

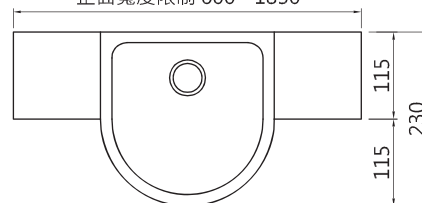

窄長型的設計十分適合小空間的運用，圓弧型的邊緣沒有任何尖角，提升了居家使用的安全性。

窄小尺度的浴廁空間中，也能擁有方便的洗滌檯面，精巧尺寸的人造石洗手盆，一體結合長型功能，並兼具時尚美觀的造型設計質感，是小空間浴廁洗滌的優質解決方案。



最大正面寬度 1850毫米 (洗臉盆中心) | 最小正面寬度 600毫米 | 深度 115毫米

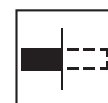

COLOR



SX

精緻具有俐落方形外觀的小型洗手槽，可運用在較小空間的浴廁或商業的零碎空間，並附有專屬檯面可做整體搭配，並可做長度的調整。

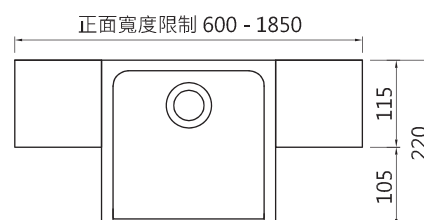

狹長的檯面與方型的水槽設計，讓整體的現代感十足，加上兩側的檯面空間，使小空間也能大活用。

# 應用案例

